



CISA Mito Sensor

Serrature elettroniche
per porte tagliafuoco





Controllo e sicurezza sempre visibili.

La nuova serratura **CISA Mito Sensor** garantisce un **accesso assistito** su porte tagliafuoco installate in varchi di passaggio e di emergenza.

La **scheda elettronica** della serratura **controlla** se la maniglia è **abilitata** o **disabilitata** per apertura dall'esterno.

Collegando il LED alla serratura, la **sensoristica** sulla scheda permette di **segnalare** all'utente se la porta è apribile dall'esterno oppure no.

L'attuazione avviene attraverso l'utilizzo delle più comuni soluzioni di accesso come ad esempio pulsante, badge, tastierino, etc...

Grazie alla possibilità di abbinamento con il LED bicolore, lo **stato della maniglia è sempre noto**, fornendo all'utente un immediato riscontro sulla apertura o chiusura del varco

La serratura **MITO SENSOR** è installabile in abbinamento ai maniglioni antipanico CISA, fornendo una soluzione completa, efficiente e personalizzabile grazie a:



Reversibilità: utilizzate su ante destre e sinistre, è possibile scegliere la mano spostando una piccola leva sulla serratura.



Possibilità di settaggio dei tempi di apertura, intervenendo direttamente sulla serratura ruotando un selettore tra un riferimento minimo ed un massimo.



Installazione con alimentazione sia in corrente continua che in alternata.

La serratura è **certificata CE** e testata a 200.000 cicli secondo le norme di riferimento.

Lo stato della porta?

Con Mito Sensor è sempre noto, grazie al led bicolore che segnala se è possibile accedere oppure no.



Abbinata a porte tagliafuoco e maniglioni antipanico, CISA Mito Sensor è la soluzione migliore per varchi di passaggio e porte d'emergenza. E lo stato della maniglia è sempre noto.



Caratteristiche tecniche

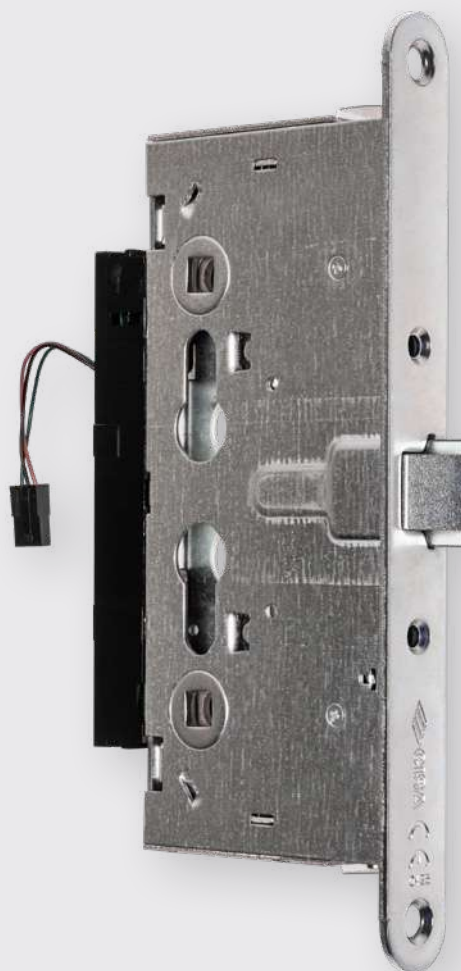

CARATTERISTICHE

- Scatola e coperchio in acciaio zincato.
- Frontale con larghezza 24 mm in acciaio zincato.
- Scrocco in acciaio con rivestimento in zinco.
- Quadro maniglia 9 mm.
- Reversibilità con rovesciamento porta e settaggio della mano tramite un microinterruttore.
- Fermo a giorno meccanico ottenuto abilitando la maniglia con la chiave.
- Abbinabile a porte con anta singola e doppia.
- Tensione alimentazione 12V e 24V AC/DC.
- Tempo di apertura della serratura, variabile da 3 a 30 s, regolabile mediante vite su trimmer (tempo impostato di fabbrica: 10 secondi).
- Predisposta per collegamento con LED Bicolore Rosso/Verde.
- Durabilità Grado S a 200.000 cicli con 50 N.

DOTAZIONE

- Viti di fissaggio del cilindro.
- Cavo alimentazione lungo 1,5 m.

DOCUMENTAZIONE E CONFORMITÀ

- Foglio Istruzioni disponibile attraverso QR Code.
- Safety Regulatory Addendum.
- Dichiarazione di prestazioni in conformità al regolamento per prodotti da costruzione (305/2011), disponibile sul sito.
- Dichiarazione di conformità secondo regolamento REACH e direttiva RoHS disponibile sul sito.
- Certificato di conformità CE secondo la Normativa disponibile sul sito.
- Informazioni per lo smaltimento disponibile sul sito.

A RICHIESTA

- Maniglioni antipanico (solo per versioni MITO SENSOR PANIC) CISA 1596XXXXX, 1597XXXXX, 15961XXXXX.
- Contropiastra (vedi sezione accessori).
- Quadro maniglia (vedi sezione accessori).
- Led luminoso bicolore rosso/verde a due vie (vedi sezione accessori).

Schemi di collegamento

Contatto di apertura galvanicamente isolato (contatto pulito).

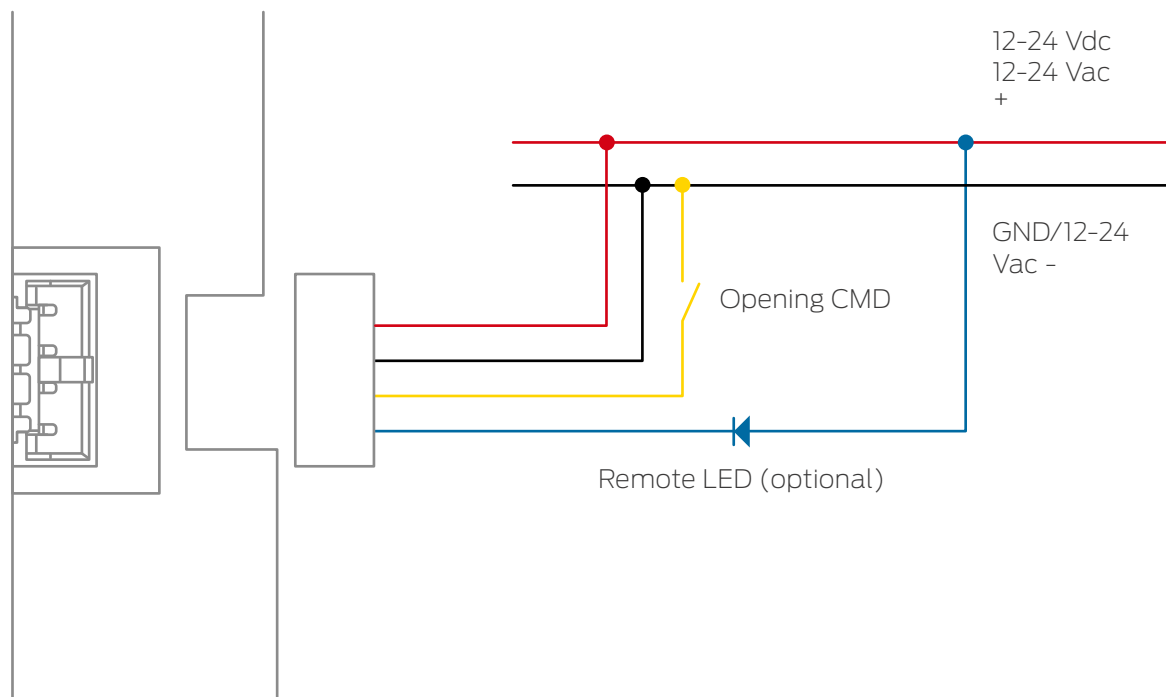

FUNZIONAMENTO SERRATURA ELETTRONICA

- Le serrature Fail Safe (113205650 e 113215650) in assenza di alimentazione, hanno la maniglia in presa, se alimentate hanno la maniglia in “folle”
- Le serrature Fail Secure (113105650 e 113115650) in assenza di alimentazione hanno la maniglia in “folle”, se alimentate hanno la maniglia in presa.
- La segnalazione luminosa del LED segue lo schema riportato qui di seguito:



FALSA MANDATA NON INSERITA	FALSA MANDATA INSERITA	
	IMPULSO ELETTRICO	ASSENZA IMPULSO ELETTRICO
LED VERDE	LED VERDE	LED ROSSO

- Dopo che è stato dato il consenso di apertura, il tempo in cui la serratura rimane aperta è variabile fra 3 s min e 30 s MAX.

MITO SENSOR - SERRATURE ELETTRONICHE TAGLIAFUOCO E ANTIPANICO

Nuova Variante	Descrizione
113115650	FSC ANTIPANICO
113215650	FSF ANTIPANICO
113105650	FSC NON ANTIPANICO
113205650	FSF NON ANTIPANICO

MITO SENSOR – Serrature tagliafuoco

TIPO	DESCRIZIONE	INTERASSE	TESTATA	BACKSET	PESO		ARTICOLO							
					UNITARIO	CONF.	TIPO	DIM	MANO	FINITURA	PERS.	SPEC.		
	SERRATURA ELETTRONICA FUNZIONE "FAIL SECURE" <ul style="list-style-type: none"> Solo scrocco Testata in acciaio zincato FUNZIONAMENTO: <ul style="list-style-type: none"> Interno: con maniglia attivata elettricamente/meccanicamente o con chiave (se presente). Esterno: la chiave abilita/disabilita la maniglia e richiama lo scrocco. La bobina, normalmente non alimentata, mantiene disabilitata la maniglia. L'impulso elettrico abilita la maniglia quando la falsa mandata è inserita.	72	24	65	0,980	1	1	13105	65	0				
	SERRATURA ELETTRONICA FUNZIONE "FAIL SAFE" <ul style="list-style-type: none"> Solo scrocco Testata in acciaio zincato FUNZIONAMENTO: <ul style="list-style-type: none"> Interno: con maniglia attivata elettricamente/meccanicamente o con chiave (se presente). Esterno: la chiave abilita/disabilita la maniglia e richiama lo scrocco. La bobina, normalmente alimentata, mantiene disabilitata la maniglia. L'impulso elettrico abilita la maniglia quando la falsa mandata è inserita.	72	24	65	0,980	1	1	13205	65	0				

MITO SENSOR PANIC – Serrature tagliafuoco e antipanico



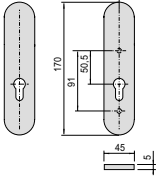
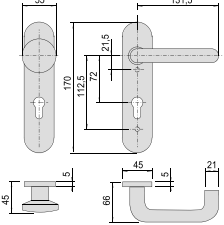
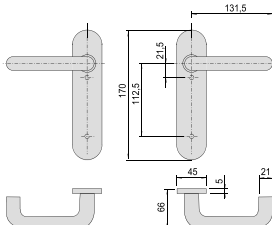
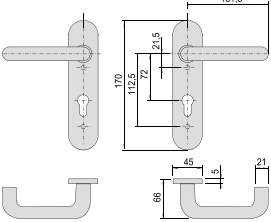

TIPO	DESCRIZIONE	INTERASSE	TESTATA	BACKSET	PESO		ARTICOLO							
					UNITARIO	CONF.	TIPO	DIM	MANO	FINITURA	PERS.	SPEC.		
	SERRATURA ELETTRONICA FUNZIONE "FAIL SECURE" <ul style="list-style-type: none"> Solo scrocco Testata in acciaio zincato FUNZIONAMENTO: <ul style="list-style-type: none"> Interno: con maniglia/maniglione e con chiave (se presente). Esterno: la chiave abilita/disabilita la maniglia e richiama lo scrocco. La bobina, normalmente non alimentata, mantiene disabilitata la maniglia. L'impulso elettrico abilita la maniglia quando la falsa mandata è inserita.	72	24	65	0,980	1	1	13115	65	0				
	SERRATURA ELETTRONICA FUNZIONE "FAIL SAFE" <ul style="list-style-type: none"> Solo scrocco Testata in acciaio zincato FUNZIONAMENTO: <ul style="list-style-type: none"> Interno: con maniglia/maniglione e con chiave (se presente). Esterno: la chiave abilita/disabilita la maniglia e richiama lo scrocco. La bobina, normalmente alimentata, mantiene disabilitata la maniglia. L'impulso elettrico abilita la maniglia quando la falsa mandata è inserita.	72	24	65	0,980	1	1	13215	65	0				

Accessori

TIPO	DESCRIZIONE	kg	CONF.	ARTICOLO					
				TIPO	DIM.	MANO	FINITURA	PERS.	SPEC.
	<ul style="list-style-type: none"> Coppia placche con foro cilindrico Solo per versioni senza utilizzo del LED/con utilizzo del LED non montato sulla placca 	0,200	6	1	07070	22	0		
	<ul style="list-style-type: none"> Coppia placche con pomolo fisso maniglia e foro cilindrico Solo per versioni senza utilizzo del LED/con utilizzo del LED non montato sulla placca 	0,600	6	1	07070	24	0		
	<ul style="list-style-type: none"> Coppia placche con maniglie Solo per versioni senza utilizzo del LED/con utilizzo del LED non montato sulla placca 	0,410	6	1	07070	25	0		
	<ul style="list-style-type: none"> Coppia placche con maniglie e foro cilindrico Solo per versioni senza utilizzo del LED/con utilizzo del LED non montato sulla placca 	43000, 43020, 43025	0,626	6	1	07070	26	0	

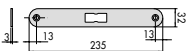
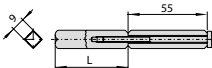
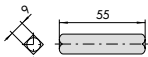

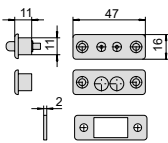
Accessori

TIPO	DESCRIZIONE	PESO UNITARIO	CONF.	ARTICOLO						
				TIPO	DIM	MANO	FINITURA	PERS.	SPEC.	
	<ul style="list-style-type: none"> Contropiastra in acciaio zincato 	0,050	20	1	07073	20	0			
	<ul style="list-style-type: none"> Quadro maniglia sdoppiato in acciaio 	L=40	0,060	6	1	07083	50	0		
		L=38	0,060	6	1	07083	51	0		
		L=45	0,060	6	1	07083	52	0		
		L=60	0,060	6	1	07083	53	0		
	<ul style="list-style-type: none"> Quadro maniglia in acciaio 	0,030	6	1	07083	70	0			
	ALIMENTATORE IN AC <ul style="list-style-type: none"> Marcato CE, conforme alle direttive 2014/30/EU, 2014/35/EU Classe 2 (doppio isolamento) LPS source (in accordo alla IEC 62368) Protezione OVP (per extra tensioni) e OCP (per extra correnti) SELV Plastiche di tipo UL94-V0 Prodotto UL Listed o almeno UL Recognized 	0,350	1	1	07302	08	0			
	<ul style="list-style-type: none"> Coppia contatti elettrici in nylon 	0,029	6	1	06510	10	0			
	<ul style="list-style-type: none"> Led bicolore a due vie, led rosso V = 1.94 V e I = 5.43 mA, led verde V = 2.15 V, I = 5.06 mA. 	0,005	6	1	07126	10	0			

Accessori per anta doppia

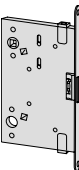
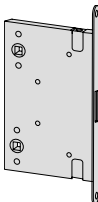
TIPO	DESCRIZIONE	INTERASSE	TESTATA	BACKSET	PESO UNITARIO	CONF.	ARTICOLO					
							TIPO	DIM	MANO	FINITURA	PERS.	SPEC.
	PER ANTA SECONDARIA DI PORTE A 2 ANTE <ul style="list-style-type: none"> Testata in acciaio inox fin. 20 FUNZIONAMENTO: <ul style="list-style-type: none"> Sblocco aste con leva frontale sulla testata Corsa aste 17 mm A RICHIESTA: <ul style="list-style-type: none"> Aste interne avviate art. 1.07088.03.0 Dispositivo blocca aste art. 1.07089.50.0 	1	24		0,360	1	1	43091	00	0		
	PER ANTA SECONDARIA DI PORTE A 2 ANTE <ul style="list-style-type: none"> Nell'anta principale va installata una serratura con solo scrocco Mito Sensor Corsa aste 17 mm FUNZIONAMENTO: <ul style="list-style-type: none"> Interno: con maniglione antipanico A RICHIESTA: <ul style="list-style-type: none"> Aste interne avviate art. 1.07088.03.0 Dispositivo blocca aste art. 1.07089.50.0 	1	24	65	0,858	1	1	43190	65	0		
		1	24	95	1,150	1	1	43190	95	0		
	PER ANTA SECONDARIA DI PORTE A 2 ANTE <ul style="list-style-type: none"> Nell'anta principale va installata una serratura con solo scrocco Mito Sensor Corsa aste 17 mm FUNZIONAMENTO: <ul style="list-style-type: none"> Interno: con maniglione antipanico A RICHIESTA: <ul style="list-style-type: none"> Aste interne avviate art. 1.07088.03.0 Dispositivo blocca aste art. 1.07089.50.0 	1	24	65	0,858	1	1	43191	65	0		
		1	24	95	1,150	1	1	43191	95	0		

Maniglioni da infilare, per serrature antipanico

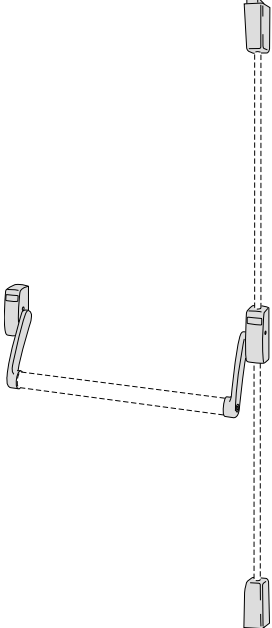
TIPO	DESCRIZIONE	QUADRO MANIGLIA	INTERASSE	PESO		ARTICOLO					
				UNITARIO	CONF.	TIPO	DIM	MANO	FINITURA	PERS.	SPEC.
	<ul style="list-style-type: none"> ▪ Carter in nylon nero ▪ Abbinabile a serrature antipanico Mito ▪ Predisposto per mezzo cilindro 	9	72	1,400	1	1	59616	00	0		
	<ul style="list-style-type: none"> ▪ Carter in nylon nero ▪ Abbinabile a serrature antipanico Mito ▪ Predisposto per cilindro doppio 	9	72	1,350	1	1	59616	10	0		
	<ul style="list-style-type: none"> ▪ Carter in nylon nero ▪ PER ANTA SECONDARIA DI PORTE A 2 ANTE, qualora non sia possibile il montaggio della controserratura ▪ Sull'anta principale è possibile installare i maniglioni serie 59616 <p>IN DOTAZIONE:</p> <ul style="list-style-type: none"> ▪ Bocchetta superiore art. 1.07072.11.0 ▪ Bocchetta a pavimento art. 1.07003.11.0 <p>ORDINARE A PARTE:</p> <ul style="list-style-type: none"> ▪ Coppia aste verticali art. 1.07081.12.0 			2,050	1	1	59647	00	0		

Maniglioni FAST Push da infilare

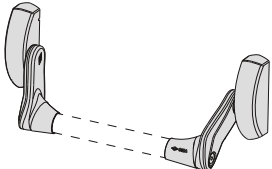
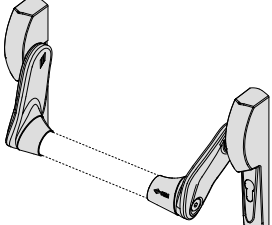
TIPO	DESCRIZIONE	QUADRO MANIGLIA	INTERASSE	PESO		ARTICOLO					
				UNITARIO	CONF.	TIPO	DIM	MANO	FINITURA	PERS.	SPEC.
	<ul style="list-style-type: none"> ▪ Carter nero in alluminio ▪ Abbinabile a serrature antipanico Mito 	8/9		1,900	1	1	59607	10	0		
	<ul style="list-style-type: none"> ▪ Trattamento PVD inox satinato ▪ Abbinabile a serrature antipanico Mito 	8/9		1,650	1	1	59607	10	0	C2	
	<ul style="list-style-type: none"> ▪ Carter in nylon nero ▪ Abbinabile a serrature antipanico 	8/9	72	1,350	1	1	59617	00	0		
		8/9	92	1,350	1	1	59617	12	0		

N.B. In caso di porta a 2 ante dove sia necessaria l'installazione di un maniglione da applicare, utilizzare serie 59016+07063.61 CAR.FR.

Maniglioni FAST Touch da infilare

TIPO	DESCRIZIONE	QUADRO MANGLIA	INTERASSE	PESO		CONF.		ARTICOLO					
				UNITARIO	kg			TIPO	DIM	MANO	FINITURA	PERS.	SPEC.
 <ul style="list-style-type: none"> ▪ Abbinabile a serrature antipanico Mito 		8/9	1200	3,366	1	1	59711	00	0				
		8/9	840	2,592	1	1	59711	01	0				
	<ul style="list-style-type: none"> ▪ Trattamento PVD inox satinato 	8/9	1200	3,366	1	1	59711	00	0	C2			

	VERSIONE SENZA BARRA IN DOTAZIONE <ul style="list-style-type: none"> ▪ Abbinabile a serrature antipanico Mito 	8/9	1200	2,366	1	1	59711	00	0	00	SB
--	---	-----	------	-------	---	---	--------------	-----------	----------	-----------	-----------

- Barra da abbinare a maniglione art. 1.59711.00/10.0.00.SB

1,00	1	1	06196	43	0
------	---	---	--------------	-----------	----------

FINITURE STANDARD:

- verniciato rosso

VARIANTI COLORE BARRA

- Anodizzato alluminio satinato (fin. 62)
- Anodizzato bronzo (fin. 64)
- Ottonata (fin. A1)
- Nero opaco (fin. 00)
- Rossa (fin. 41)
- Bianca (fin. 45)
- Grigia (fin. 97)

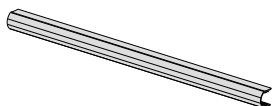

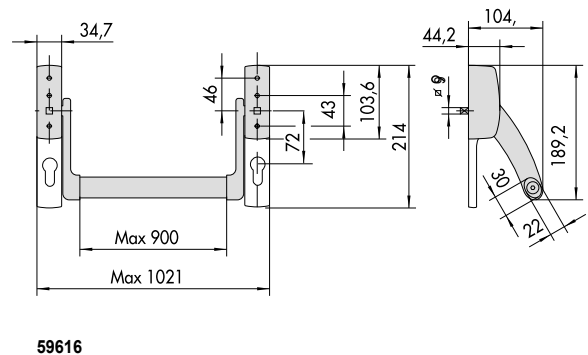
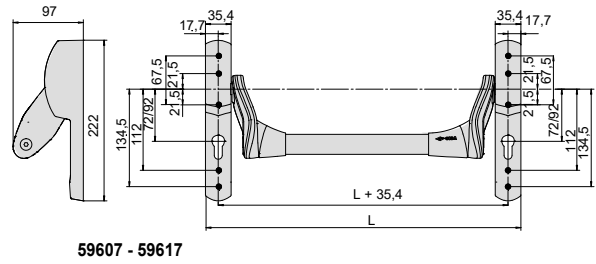
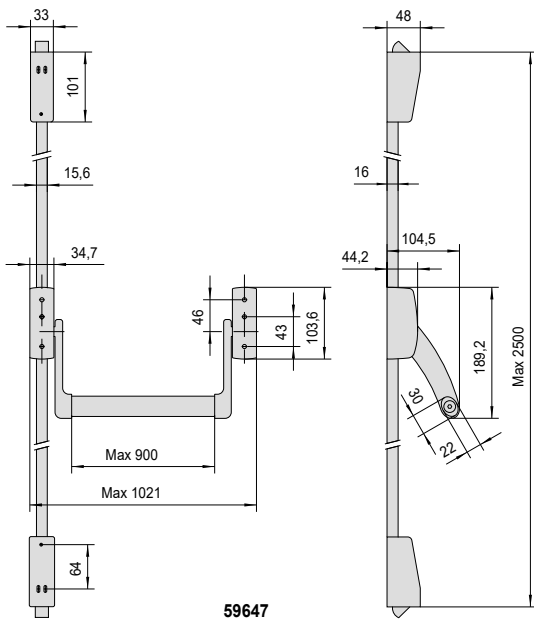
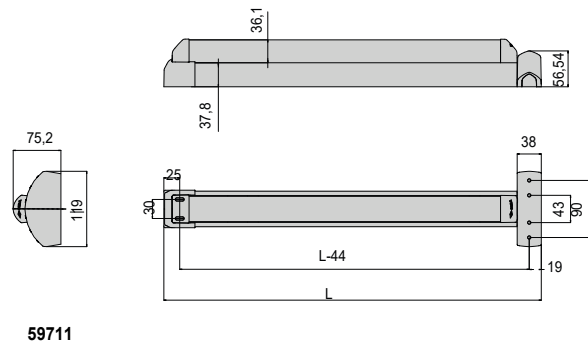
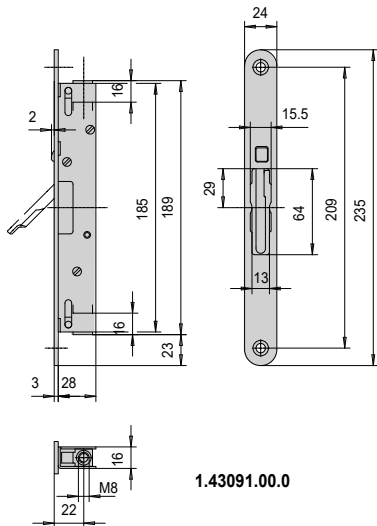
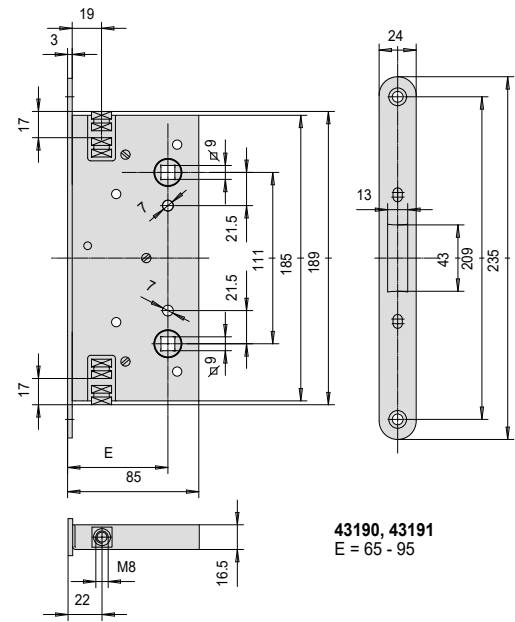
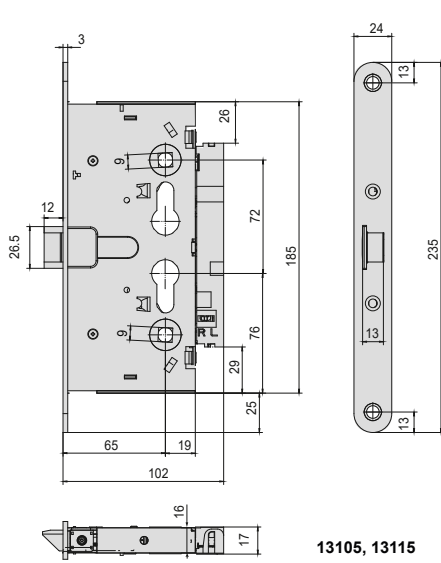

Informazioni su Allegion

Allegion (NYSE: ALLE) è un'Azienda leader mondiale nel settore della sicurezza e dei controlli d'accesso seamless, con marchi leader come CISA®, Interflex®, LCN®, Schlage®, SimonsVoss® e Von Duprin®. Focalizzandosi in particolare sulla sicurezza delle porte e delle aree adiacenti, Allegion protegge persone e beni con una vasta gamma di soluzioni per case, uffici, scuole e istituzioni.

Per ulteriori informazioni, visitare allegion.com.



 CISA SpA
Via Oberdan 42
48018 Faenza (RA) Italia

 Tel. +39 0546 677111
Fax +39 0546 677150

 Servizio Clienti e Assistenza Tecnica
+39 0546 188 0070

    cisa.com
cisa.vendite@allegion.com