



Revolution PRO

Nuova serratura
con sistema di blocco



Istruzione



Residenziale



Commerciale



Sanità



Ospitalità

CISA Revolution PRO

> **CISA Revolution PRO** è la nuova gamma di serrature CISA progettate per alzare il livello di sicurezza della porta blindata.

> Le serrature **CISA Revolution PRO** sono state sviluppate sulla tecnologia utilizzata per CISA Revolution.

> Le serrature **CISA Revolution PRO** sono equipaggiate con un sistema di sicurezza che si attiva quando tutte le mandate sono inserite. In questa situazione, in caso di estrazione del cilindro, il sistema blocca la serratura impedendo l'apertura della porta.

> Con **CISA Revolution PRO** si evitano blocchi accidentali della serratura in quanto il meccanismo entra in funzione a catenacci completamente avanzati, per consentire al costruttore della porta e ai tecnici di operare in assoluta tranquillità in fase di installazione o sostituzione il cilindro.

> **CISA Revolution PRO** è ambidestra, pertanto riduce lo stock a magazzino.

> La confezione di **CISA Revolution PRO** contiene tutte le informazioni ed una guida illustrata per procedere all'installazione o sostituzione del cilindro in tutta sicurezza, evitando blocchi accidentali della serratura.

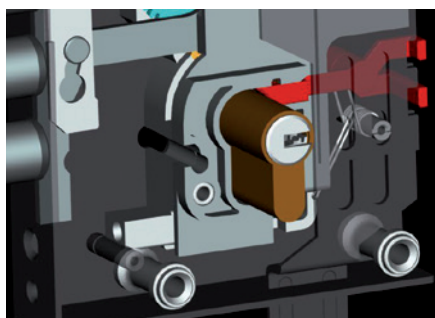

Il sistema CISA Revolution PRO si innescava quando le mandate della serratura sono completamente fuori rilevando la presenza del cilindro.

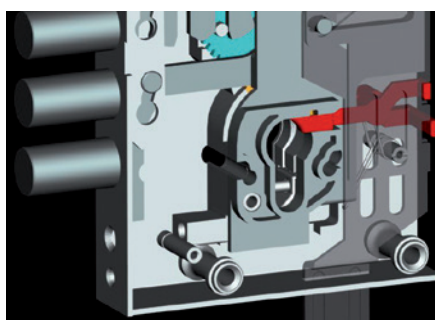

In questa situazione, se il cilindro viene estratto, scatta il sistema di sicurezza che blocca in maniera irreversibile la serratura.

CISA Casa Sicura

La sicurezza della propria casa è una questione che ci sta a cuore.

La sicurezza è l'obiettivo di ogni prodotto che realizziamo. Per questo siamo in prima fila per rispondere alle richieste di rendere più sicura la propria abitazione.

Tutto ciò è possibile grazie al lavoro quotidiano di tutti noi ed una rete di professionisti che lavorano nel territorio per informare e seguire ogni tipo di richiesta.

Alza il livello di sicurezza, scegli CISA.

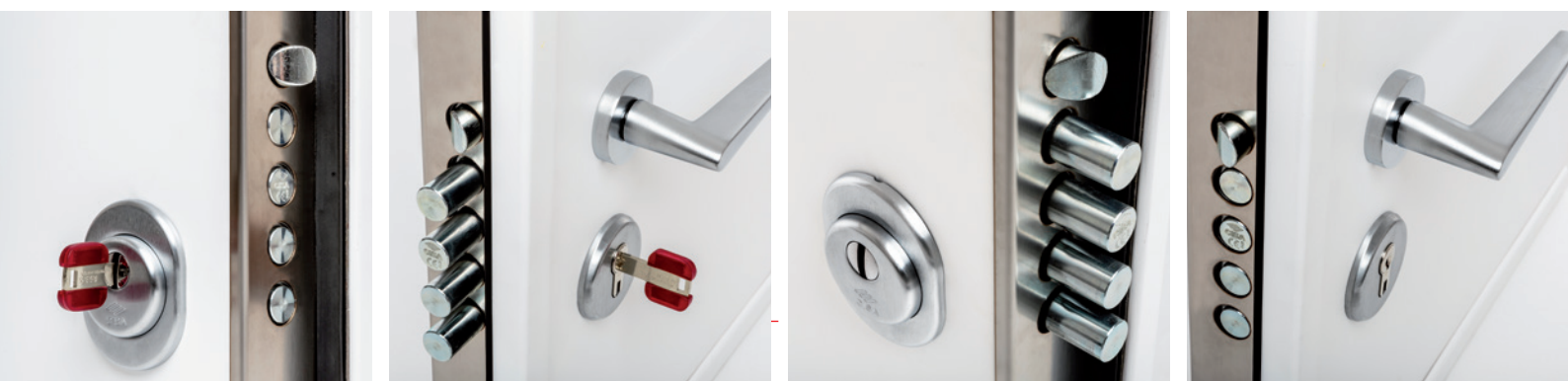

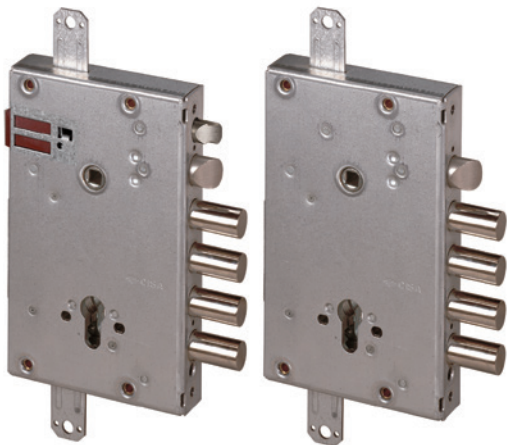

Caratteristiche tecniche:

- Dispositivo di azionamento tramite sistema ad ingranaggi che riduce lo sforzo sulla chiave
- Scatola in acciaio con rivestimento in zinco
- Scrocco reversibile zincato alta resistenza
- Catenacci in acciaio zincato alta resistenza
- Confezione: pz. 1 o pz. 5 (imballo industriale)
- Gamma sviluppata in due standard dimensionali per assolvere alle diverse esigenze d'installazione.
- Tensione 12V ca CE
- Corrente assorbita 3,1A

Mano
0 = ambidestra

Cilindro da ordinare a parte

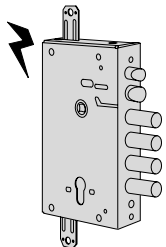
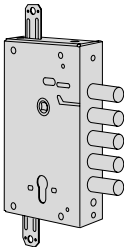
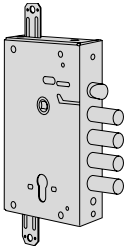
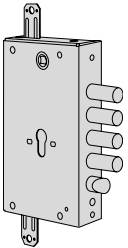

CISA Revolution PRO

Tipologia	Descrizione	CATENACCI								ARTICOLO			
		Numero Sporgenza	Interasse	Mandate	Interasse	Frontale	Entrata	Unitario Kg	Pezzi	Tipo	Dim. Mano	Fin. Peis.	Spec.
 <ul style="list-style-type: none"> • Catenaccio e scrocco • Scrocco autobloccante richiamabile elettricamente • Pattino art. 1.06224.50.0 • Predisposizione per chiusure supplementari 		4	3,5	28	2	85	64	2,660	1	1	15515	28 B	
		3	3,5	38	2	85	64	2,520	1	1	15515	38 B	
		4	3,5	28	2	85	64	2,430	5	1	15515	48 B	
		3	3,5	38	2	85	64	2,220	5	1	15515	58 B	
 <ul style="list-style-type: none"> • Solo catenaccio • Predisposizione per chiusure supplementari 		5	3,5	28	2	85	64	2,370	1	1	56505	28 B	
		4	3,5	38	2	85	64	2,370	1	1	56505	38 B	
		5	3,5	28	2	85	64	2,235	5	1	56505	48 B	
 <ul style="list-style-type: none"> • Catenaccio e scrocco • Predisposizione per chiusure supplementari 		4	3,5	28	2	85	64	2,650	1	1	56515	28 B	
		3	3,5	38	2	85	64	2,320	1	1	56515	38 B	
		4	3,5	28	2	85	64	2,346	5	1	56515	48 B	
		3	3,5	38	2	85	64	2,300	5	1	56515	58 B	
 <ul style="list-style-type: none"> • Catenaccio e scrocco • Predisposizione per chiusure supplementari 		4	3,5	28	2	85	64	2,550	1	1	B6515	28 B	
		3	3,5	38	2	85	64	2,550	1	1	B6515	38 B	
		4	3,5	28	2	85	64	2,620	1	1	B6515	48 B	
		3	3,5	38	2	85	64	2,600	1	1	B6515	58 B	



Caratteristiche tecniche:

- Dispositivo di azionamento tramite sistema ad ingranaggi che riduce lo sforzo sulla chiave
- Scatola in acciaio con rivestimento in zinco
- Scrocco reversibile zincato alta resistenza
- Catenacci in acciaio zincato alta resistenza
- Frontale in acciaio zincato alta resistenza
- Confezione: pz. 1 o pz. 5 (imballo industriale)
- Gamma sviluppata in 2 standard dimensionali per assolvere alle diverse esigenze d'installazione
- Tensione 12V ca CE
- Corrente assorbita 3,1A

Mano
0 = ambidestra

Cilindro da ordinare a parte



CISA Revolution PRO

Tipologia	Descrizione	CATENACCI							Unitario	Pezzi	ARTICOLO				
		Numero Sporgenza	Interasse	Mandate	Interasse	Frontale	Entrata	Kg			Tipo	Dim. Mano	Fin.	Pers.	Spec.
	• Catenaccio e scrocco	4	28	2	85	35	67	2,790	1	1	15535 28 B				
	• Scrocco autobloccante richiamabile elettricamente • Pattino art. 1.06224.50.0 • Predisposizione per chiusure supplementari	4	28	2	85	35	67	2,490	5	1	15535 48 B				
	• Solo catenaccio	5	28	2	85	35	67	2,650	1	1	56525 28 B				
	• Predisposizione per chiusure supplementari	5	28	2	85	35	67	2,600	5	1	56525 48 B				
	• Catenaccio e scrocco	4	28	2	85	35	67	2,800	1	1	56535 28 B				
	• Predisposizione per chiusure supplementari	4	28	2	85	35	67	2,600	5	1	56535 48 B				
	• Catenaccio e scrocco	4	28	2	85	35	67	3,100	1	1	B6535 28 B				
	• Predisposizione per chiusure supplementari	4	38	2	85	35	67	2,600	1	1	B6535 38 B				
		4	28	2	85	35	67	2,300	1	1	B6535 48 B				
		4	38	2	85	35	67	2,300	1	1	B6535 58 B				



Caratteristiche tecniche:

- Scatola in acciaio con rivestimento in zinco
- Catenacci in acciaio zincato alta resistenza: n. 4 per serratura inferiore n. 1 per serratura superiore
- Scrocco reversibile zincato alta resistenza
- Predisposizione per chiusure supplementari
- Confezione: pz. 1 o pz. 5 (imballo industriale)
- Gamma sviluppata in 2 standard dimensionali per assolvere alle diverse esigenze d'installazione
- Tensione 12V ca CE
- Corrente assorbita 3,1A

- VERSIONE CON SERRATURA DI SERVIZIO: la chiave della serratura superiore comanda lo scrocco e il catenaccio superiore
- VERSIONE CON SERRATURA DI SERVIZIO E LIMITATORE D'APERTURA: la chiave della serratura superiore comanda lo scrocco e il catenaccio superiore; il limitatore d'apertura si attiva azionando la prima mandata della serratura superiore

Dotazione:

- Chiavi (solo per gli articoli con serratura a doppia mappa).

Cilindro da ordinare a parte



Azionamento:

- VERSIONE CON BLOCCO DI SICUREZZA: la serratura superiore blocca la serratura inferiore quando questa è in posizione di chiuso

CISA Revolution PRO

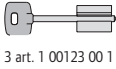
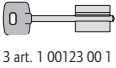
Tipologia	Descrizione	Chiave articolo	CATENACCI						Unitario Kg	Pezzi	ARTICOLO				
			Numero	Sporgenza	Interasse	Mandate	Interasse	Frontale			Entrata	Tipo	Dim. Mano	Fin.	Pers.
	<ul style="list-style-type: none"> • VERSIONE CON SERRATURA DI SERVIZIO • Serratura secondaria a cilindro a 2 mandate • Serratura principale a cilindro a 2 mandate • Scrocco autobloccante richiamabile elettricamente • Pattino art. 1.06224.50.0 		3,5	28	85	64	2,900	1	1	16766	28	B			
			3,5	28	85	64	3,140	5	1	16766	48	B			
	<ul style="list-style-type: none"> • VERSIONE CON BLOCCO DI SICUREZZA (serrature dipendenti) la serratura secondaria è azionabile solo quando la serratura principale è in posizione di chiuso • Serratura secondaria a doppia mappa a 6 leve, a 2 mandate • Serratura principale a cilindro a 2 mandate 	3 art. 1 00123 00 1	3,5	28	85	64	3,100	1	1	56715	28	B			
			3,5	28	85	64	2,800	5	1	56715	48	B			
	<ul style="list-style-type: none"> • VERSIONE CON SERRATURA DI SERVIZIO • Serratura secondaria a doppia mappa a 6 leve, a 2 mandate • Serratura principale a cilindro a 2 mandate 	3 art. 1 00123 00 1	3,5	28	85	64	3,100	1	1	56716	28	B			
			3,5	28	85	64	2,800	5	1	56716	48	B			

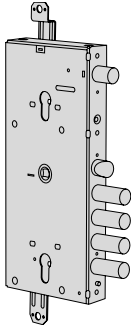
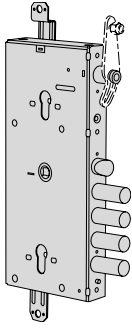
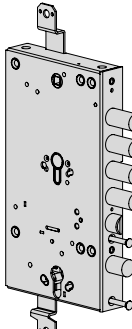
Tipologia	Descrizione	Chiave articolo	CATENACCI						Unitario	Pezzi	ARTICOLO				
			Numero	Sporgenza	Interasse	Mandate	Interasse	Frontale			Entrata	Tipo	Dim. Mano	Fin.	Pers.
	<ul style="list-style-type: none"> • VERSIONE CON BLOCCO DI SICUREZZA (serrature dipendenti) la serratura secondaria è azionabile solo quando la serratura principale è in posizione di chiuso • Serratura secondaria a cilindro a 2 mandate • Serratura principale a cilindro a 2 mandate 		3,5	28	85	64	2,900	1	1	56765	28	B			
			3,5	28	85	64	3,100	5	1	56765	48	B			
	<ul style="list-style-type: none"> • VERSIONE CON SERRATURA DI SERVIZIO • Serratura secondaria a cilindro a 2 mandate • Serratura principale a cilindro a 2 mandate 		3,5	28	85	64	2,900	1	1	56766	28	B			
			3,5	28	85	64	3,100	5	1	56766	48	B			
	<ul style="list-style-type: none"> • VERSIONE CON SERRATURA DI SERVIZIO E LIMITATORE D'APERTURA, AZIONABILI CON CILINDRO • Serratura secondaria a cilindro a 2 mandate • Serratura principale a cilindro a 2 mandate • ORDINARE A PARTE: Catena per limitatore art.1.06421.10.1/2 		3,5	28	85	64	2,900	1	1	56767	28	B			
			3,5	28	85	64	2,600	5	1	56767	48	B			
	<ul style="list-style-type: none"> • VERSIONE CON SERRATURA DI SERVIZIO E LIMITATORE D'APERTURA, AZIONABILI CON POMOLO SOLO DALL'INTERNO • Serratura secondaria a pomolo a 2 mandate • Serratura principale a cilindro a 2 mandate • ORDINARE A PARTE: Catena per limitatore art.1.06421.10.1/2 		3,5	28	85	64	2,900	1	1	56768	28	B			
			3,5	28	85	64	3,140	5	1	56768	48	B			
	<ul style="list-style-type: none"> • VERSIONE CON SERRATURA DI SERVIZIO • Serratura secondaria a cilindro a 2 mandate • Serratura principale a cilindro a 2 mandate 		3,5	28	85	64	2,900	1	1	B6766	28	B			
			3,5	38	85	64	2,900	1	1	B6766	38	B			
	<ul style="list-style-type: none"> • Serratura secondaria a cilindro a 2 mandate • Serratura principale a cilindro a 2 mandate 		3,5	38	85	64	3,100	1	1	B6766	48	B			
			3,5	38	85	64	3,100	5	1	B6766	58	B			



Caratteristiche tecniche:

- Scatola in acciaio con rivestimento in zinco
- Catenacci in acciaio zincato alta resistenza: n. 4 per serratura inferiore n. 1 per serratura superiore
- Scrocco reversibile zincato alta resistenza
- Predisposizione per chiusure supplementari
- Confezione: pz. 1 o pz. 5 (imballo industriale)
- Gamma sviluppata in 2 standard dimensionali per assolvere alle diverse esigenze d'installazione
- Tensione 12V ca CE
- Corrente assorbita 3,1A

- VERSIONE CON SERRATURA DI SERVIZIO: la chiave della serratura superiore comanda lo scrocco e il catenaccio superiore
- VERSIONE CON SERRATURA DI SERVIZIO E LIMITATORE D'APERTURA: la chiave della serratura superiore comanda lo scrocco e il catenaccio superiore; il limitatore d'apertura si attiva azionando la prima mandata della serratura superiore

Dotazione:

- Chiavi (solo per gli articoli con serratura a doppia mappa).



Cilindro da ordinare a parte



Azionamento:

- VERSIONE CON BLOCCO DI SICUREZZA: la serratura superiore blocca la serratura inferiore quando questa è in posizione di chiuso

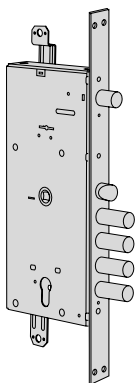
CISA Revolution PRO

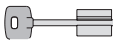
Tipologia	Descrizione	Chiave articolo	CATENACCI						Unitario	Pezzi	ARTICOLO				
			Numero	Sporgenza	Interasse	Mandate	Interasse	Frontale			Entrata	Tipo	Dim. Mano	Fin.	Pers.
	<ul style="list-style-type: none"> • VERSIONE CON SERRATURA DI SERVIZIO • Serratura secondaria a cilindro a 2 mandate • Serratura principale a cilindro a 2 mandate • Scrocco autobloccante richiamabile elettricamente • Pattino art. 1.06224.50.0 		28	85	35	67	3,800	1	1	16786	28	B			
			28	85	35	67	3,500	5	1	16786	48	B			
	<ul style="list-style-type: none"> • VERSIONE CON BLOCCO DI SICUREZZA (serrature dipendenti) la serratura secondaria è azionabile solo quando la serratura principale è in posizione di chiuso • Serratura secondaria a doppia mappa a 6 leve, a 2 mandate • Serratura principale a cilindro a 2 mandate 	 3 art. 1.00122.00.1	28	85	35	67	3,800	1	1	56735	28	B			
			28	85	35	67	3,500	5	1	56735	48	B			
 3 art. 1.00122.00.1	<ul style="list-style-type: none"> • VERSIONE CON SERRATURA DI SERVIZIO • Serratura secondaria a doppia mappa a 6 leve, a 2 mandate • Serratura principale a cilindro a 2 mandate 		28	85	35	67	3,800	1	1	56736	28	B			
			28	85	35	67	3,500	5	1	56736	48	B			

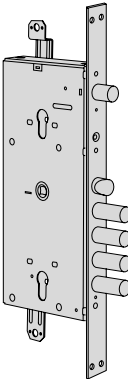
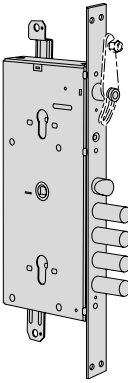
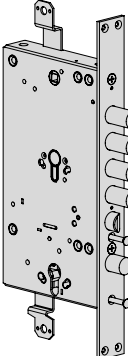
Tipologia	Descrizione	Chiave articolo	CATENACCI						Unitario	Pezzi	ARTICOLO				
			Numero	Spongienza	Interasse	Mandate	Interasse	Frontale			Entrata	Tipo	Dim. Mano	Fin.	Peis.
	<ul style="list-style-type: none"> • VERSIONE CON BLOCCO DI SICUREZZA (serrature dipendenti) la serratura secondaria è azionabile solo quando la serratura principale è in posizione di chiuso • Serratura secondaria a cilindro a 2 mandate • Serratura principale a cilindro a 2 mandate 		28	85	35	67	3,600	1	1	56785	28	B			
			28	85	35	67	3,300	5	1	56785	48	B			
	<ul style="list-style-type: none"> • VERSIONE CON SERRATURA DI SERVIZIO • Serratura secondaria a cilindro a 2 mandate • Serratura principale a cilindro a 2 mandate 		28	85	35	67	3,600	1	1	56786	28	B			
			28	85	35	67	3,300	5	1	56786	48	B			
	<ul style="list-style-type: none"> • VERSIONE CON SERRATURA DI SERVIZIO E LIMITATORE D'APERTURA, AZIONABILI CON CILINDRO • Serratura secondaria a cilindro a 2 mandate • Serratura principale a cilindro a 2 mandate • ORDINARE A PARTE: Catena per limitatore art.1.06421.10.1/2 		28	85	35	67	3,600	1	1	56787	28	B			
	<ul style="list-style-type: none"> • VERSIONE CON SERRATURA DI SERVIZIO E LIMITATORE D'APERTURA, AZIONABILI CON POMOLO SOLO DALL'INTERNO • Serratura secondaria a pomolo a 2 mandate • Serratura principale a cilindro a 2 mandate • ORDINARE A PARTE: Catena per limitatore art.1.06421.10.1/2 		28	85	35	67	3,400	1	1	56788	28	B			
			28	85	35	67	3,400	5	1	56788	48	B			
	<ul style="list-style-type: none"> • VERSIONE CON SERRATURA DI SERVIZIO • Serratura secondaria a cilindro a 2 mandate • Serratura principale a cilindro a 2 mandate 		28	85	35	67	3,600	1	1	B6786	28	B			
			38	85	35	67	3,600	1	1	B6786	38	B			
	<ul style="list-style-type: none"> • Serratura secondaria a cilindro a 2 mandate • Serratura principale a cilindro a 2 mandate 		28	85	35	67	3,300	5	1	B6786	48	B			
			38	85	35	67	3,300	5	1	B6786	58	B			

Chi è Allegion™

Allegion (NYSE: ALLE) è un pioniere globale della sicurezza con marchi leader quali CISA®, Interflex®, LCN®, Schlage®, SimonsVoss® e Von Duprin®. Specializzata nella sicurezza di porte e accessi, Allegion produce una vasta gamma di soluzioni per abitazioni, ambienti di lavoro, scuole e altre realtà pubbliche. Allegion è una realtà da 2 miliardi di dollari e offre prodotti in circa 130 paesi.

Ulteriori informazioni su allegion.com

