

IT Manuale Installazione e Uso Mito Sensor
art. 113205650 / 113215650



SOMMARIO

DESCRIZIONE GENERALE	3
Componenti in dotazione	3
INSTALLAZIONE	4
Introduzione	4
Norme per la sicurezza	4
Installazione	5
Caratteristiche serratura	7
Collaudo finale	8
Conformità ai regolamenti.....	8
Caratteristiche del cavo di alimentazione (in dotazione)	9
Caratteristiche alimentatore	10
Attenzione	10
FUNZIONAMENTO	11
Manutenzione	11
Certificazione di conformità secondo il regolamento prodotti da costruzione n°305/2011.....	11
Indicazioni per il corretto smaltimento della confezione di imballo.....	11
FAQ	12
ACCESSORI A RICHIESTA	14

DESCRIZIONE GENERALE

La famiglia di serrature Mito Sensor in tutti i suoi modelli funziona come un abilitatore di maniglia. Quando è inserita la falsa mandata e la serratura è alimentata, la maniglia è in “folle” e non è possibile arretrare lo scrocco. In assenza di alimentazione, la maniglia è abilitata all’apertura, ruotandola si arretra lo scrocco.

Ogni serratura di questa famiglia è:

- rovesciabile insieme alla porta, perciò utilizzabile su ante destre e sinistre.
- dotata della funzione di fermo a giorno meccanico che si realizza disinserendo la falsa mandata col cilindro.
- dotata di una predisposizione per una segnalazione luminosa (LED) dove: Il colore VERDE indica MANIGLIA ABILITATA ALL’APERTURA, il colore ROSSO indica MANIGLIA NON ABILITATA ALL’APERTURA, secondo lo schema:

FALSA MANDATA NON INSERITA	FALSA MANDATA INSERITA E	
	IMPULSO ELETTRICO	ASSENZA IMPULSO ELETTRICO
LED VERDE	LED VERDE	LED ROSSO

Questo prodotto può essere installato su porte a cardine o cerniere che non superino i 400 Kg, 2500 mm. di altezza e 1300 mm. di larghezza.

⚠ **NOTA BENE:** La serratura non è una serratura motorizzata, per cui anche quando è abilitata elettricamente, la maniglia deve essere ruotata manualmente per arretrare lo scrocco.

COMPONENTI IN DOTAZIONE:

Pos.	Descrizione	Pezzi
1	Serratura Mito Sensor	1
2	Cavo di alimentazione 1,50 m	1

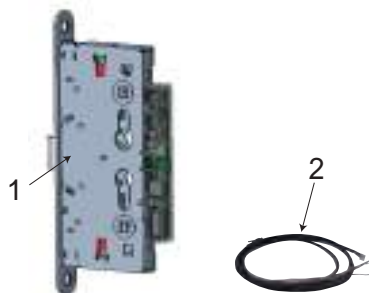

INSTALLAZIONE

INTRODUZIONE

Questo manuale, che è parte integrante dell'apparecchiatura, è stato realizzato dal costruttore per fornire le informazioni necessarie a coloro che sono autorizzati ad interagire con l'apparecchiatura stessa. Conservare questo manuale, per tutta la durata di vita dell'apparecchiatura.

NORME PER LA SICUREZZA

Leggere attentamente le istruzioni riportate nel manuale di installazione.

Tutti gli interventi di installazione e manutenzione che richiedono una precisa competenza tecnica o particolari capacità devono essere eseguiti esclusivamente da personale qualificato, con esperienza riconosciuta.



La serratura Mito Sensor è alimentata tramite alimentatore con uscita 12/24V AC/DC. Per ulteriori informazioni fare riferimento al paragrafo "Caratteristiche alimentatore".



NON effettuare saldature sulla serratura o parti di essa.



In caso di mancanza temporanea di alimentazione:

- **sarà sempre possibile aprire con la chiave.**
- **La serratura sarà apribile con la maniglia, a prescindere dallo stato della falsa mandata. Al ritorno dell'alimentazione, la serratura sarà in folle fino al ricevimento di un nuovo impulso elettrico.**

INSTALLAZIONE

! *Non aprire la serratura Mito Sensor e non modificarla in alcun modo per non invalidare la garanzia.*

! *Prima di installare la serratura nella cava della porta, occorre eseguire le operazioni descritte sotto:*

- Selezionare la mano attraverso la leva dedicata (come mostrato in figura 1).
 - Per installazioni di mano sinistra spostare la leva fino a fine corsa, in direzione della lettera "L" e rilasciarla.
 - Per installazioni di mano destra spostare la leva fino a fine corsa in direzione della lettera "R" e rilasciarla.

NOTA BENE: La leva dopo il suo rilascio ritornerà sempre nella sua posizione "di riposo" come mostrato dall'immagine qui di seguito:



Figura 1: leva per cambio "mano"

- Selezione del tempo di apertura:
 - Inserire un cacciavite a taglio da 2 mm nel foro mostrato in figura 2;
 - Girando in senso orario fino a fine corsa (tacca II), si imposterà il tempo di apertura a 30 sec,
 - Girando in senso antiorario fino a fine corsa (tacca I), si imposterà il tempo di apertura a 3 sec,

NOTA BENE: La serratura Mito Sensor è impostata di fabbrica per un tempo di apertura di circa 10 s.

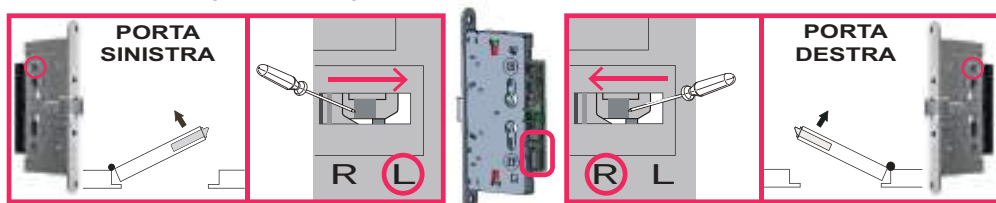

Figura 2: foro per la temporizzazione

- Nel caso la serratura venga installata con l'accessorio codice 107126100 (LED) riferirsi all'immagine 3 per il corretto montaggio del connettore;

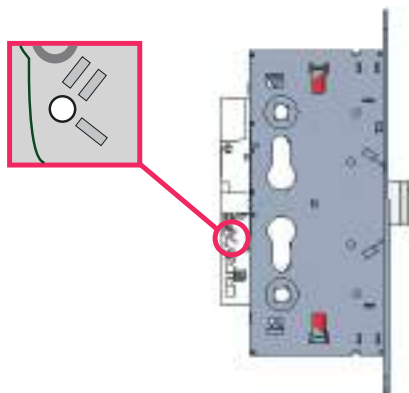

Figura 3: montaggio del connettore

- Inserire la serratura nell'apposita cava della porta, avendo cura che non ci siano forzature. Fissare la serratura con viti di 5 mm minimo.
- Utilizzare un quadro di 9 mm, inserendolo senza forzature.
- Nelle versioni standard, assicurarsi che il quadro, una volta inserito, oltrepassi l'ingegno della serratura.
- La serratura MITO SENSOR deve sempre essere installata in abbinamento a un cilindro, montato con l'apposita vite di fissaggio.
- Utilizzare solamente cilindri con camma DIN.
- Utilizzare una vite fissaggio cilindro zincata: M5 - ISO 7046-1. Lunghezza 70 mm o 75 mm.
- Verificare che la contropiastra utilizzata non abbia sporgenze che impediscono il corretto funzionamento della serratura e della porta.
- Assicurarsi che lo scrocco della serratura non abbia attriti sulla contropiastra. In caso di attrito, allargare il foro della contropiastra.
- In caso la serratura strisci quando viene montata nella porta, non forzarne l'inserimento.
- La serratura deve essere messa in funzione solamente quando sono state verificate le corrette procedure di installazione della porta
- Una volta terminata l'installazione, lubrificare le superfici dello scrocco che sono a contatto con la contropiastra.



- **Non forzare la maniglia in senso contrario a quello normale di apertura.**
- **Non inserire nella serratura e fare in modo che non entrino all'interno, corpi estranei, residui di lavorazione della porta, parti di imballo/fascetta di contenimento del cavo di alimentazione e altro che potrebbe interferire con i meccanismi interni.**
- **Assicurarsi che la parte inclinata dello scrocco tocchi la contropiastra o l'apposita lavorazione sul telaio.**
- **E' necessario che la distanza fra la testata della serratura e il telaio della porta (e/o la contropiastra nella quale si inserisce lo scrocco) sia quella indicata dal fabbricante della porta (minimo 3 mm.).**
- **In caso di sostituzione della serratura e di altri elementi della porta, attenersi alle istruzioni fornite dal fabbricante della porta.**
- **Non utilizzare la serratura senza che sia installato un cilindro, collegato mediante la propria vite di fissaggio.**

CARATTERISTICHE SERRATURA

Tensione di alimentazione12/24 VDC/VAC
 Corrente assorbita (max)750mA @12VAC (vedi tabella sotto per tutti gli altri casi)
 Grado di protezioneIP X0
 Temperatura/Umidità operativa di funzionamento-10°C / +55°C (95% RH)
 Certificazioni.....Vedi "Addendum normativo sulla sicurezza"

TENSIONE ALIMENTAZIONE	CORRENTE MASSIMA ASSORBITA
24 VAC	350 mA
24 VDC	250 mA
12 VAC	750 mA
12 VDC	450 mA

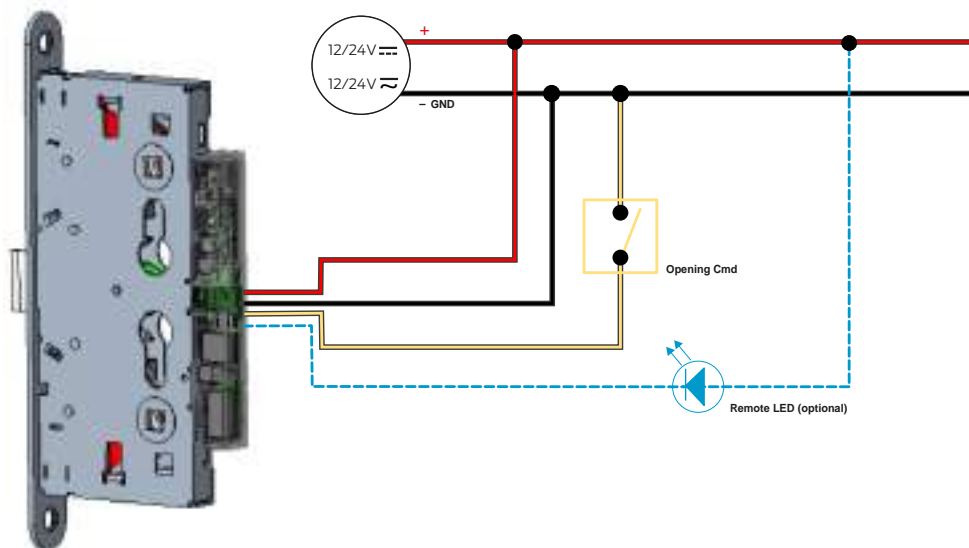

COLLAUDO FINALE

ESEGUIRE IL COLLAUDO FINALE SOLO QUANDO LA SERRATURA E' STATA CORRETTAMENTE MONTATA SULLA PORTA E IL CILINDRO E' STATO INSTALLATO E FISSATO MEDIANTE LA APPOSITA VITE.

- Inserire la falsa mandata ruotando la chiave del cilindro nel senso di chiusura:
 - verificare che il LED (se presente) da VERDE diventi ROSSO.
 - azionare la maniglia: lo scrocco NON deve arretrare;
- Dare il consenso elettrico all'apertura:
 - verificare che il LED da ROSSO diventi VERDE;
 - ruotare la maniglia e verificare che lo scrocco arretri;
 - attendere che termini l'impulso elettrico (tempo variabile in base all'impostazione del temporizzatore sulla serratura);
 - verificare che il LED (se presente) da VERDE diventi ROSSO;
 - azionare la maniglia, lo scrocco NON deve arretrare;
- Togliere la falsa mandata ruotando la chiave del cilindro nel senso di apertura:
 - verificare che il LED (se presente) da ROSSO diventi VERDE.
 - proseguire la rotazione della chiave e verificare che lo scrocco arretri, consentendo l'apertura della porta;
 - sempre a falsa mandata NON inserita, ruotare la maniglia e verificare che lo scrocco arretri, consentendo l'apertura della porta.

CONFORMITA' AI REGOLAMENTI

Il prodotto è conforme al regolamento per prodotti da costruzione 305/2011. E' conforme inoltre alla direttiva di compatibilità elettromagnetica.

Si prega di fare riferimento al documento 'Safety Regulatory Addendum' (compreso nella medesima confezione) per la lista completa delle direttive/regolamenti a cui il prodotto è conforme.

CARATTERISTICHE DEL CAVO DI ALIMENTAZIONE (IN DOTAZIONE)

Pinout	Colore filo	Segnale	Descrizioni
1	Rosso	V+	Tensione positiva
2	Nero	V-	Tensione negativa
3	Giallo	OCMD	Comando apertura
4	Blu	Led remoto	Led remoto

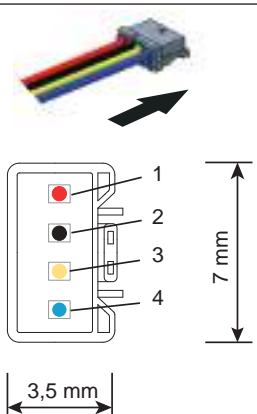

Utilizzare esclusivamente il cavo fornito con la serratura.



Per le modalità di passaggio del cavo di alimentazione tra anta e telaio, vedere la sezione accessori.



È possibile interconnettere il cavo in dotazione con l'impianto elettrico esistente. CISA non è responsabile dei collegamenti elettrici con il resto dell'impianto.

CARATTERISTICHE ALIMENTATORE



È raccomandato l'utilizzo di un alimentatore con le seguenti caratteristiche:

- *marcato CE,*
- *conforme alle direttive 2014/30/EU, 2014/35/EU Classe 2 (doppio isolamento)*
- *LPS source (in accordo alla IEC 62368)*
- *protezione OVP (per extra tensioni) e OCP (per extra correnti) SELV*
- *plastiche di tipo UL94-V0*
- *prodotto UL Listed o almeno UL Recognized*
- *nel caso di alimentazione AC usare l'alimentatore GEWISS GW 96426*



Non collegare la serratura direttamente alla rete elettrica 230V AC.

ATTENZIONE!

- Leggere attentamente queste istruzioni e conservarle.
- Tutti i dati e le dichiarazioni in questo foglio annullano e sostituiscono quelle presenti in altri fogli.
- Effettuare l'operazione di collegamento dei cavi e successivi interventi alla serratura, con impianto elettrico disconnesso dalla rete.



CISA non si assume responsabilità per i danni causati da un mancato rispetto delle avvertenze suddette

FUNZIONAMENTO

MANUTENZIONE

Si consiglia una manutenzione periodica della serratura, eseguendo le seguenti azioni:

- Arretrare lo scrocco con maniglia e con cilindro e verificare che non ci siano frizionamenti.
- Dare e togliere la finta mandata e verificare che non ci siano frizionamenti.
- Controllare il corretto serraggio delle viti di fissaggio e della vite di fissaggio cilindro e verificare il corretto blocco della porta in stato di chiusura.
- Controllare che lo scrocco, una volta entrato nel foro bocchetta, sia libero da strisciamenti.
- Controllare che le superfici di contatto di scrocco e contropiastra siano ben lubrificate. Se necessario, lubrificare con prodotto adeguato.
- Non verniciare nessuna parte in vista della serratura (frontale, scrocco, etc.)
- Se la serratura non funziona in maniera corretta o sono evidenti segni di forzatura, deve essere sostituita

CERTIFICAZIONE DI CONFORMITÀ SECONDO IL REGOLAMENTO PRODOTTI DA COSTRUZIONE N° 305/2011

- Serratura da infilare serie "MITO SENSOR"
- Classificazione secondo EN 14846:2008 - 3 S 9 D 0 J 0 0* 1
(* se la serratura viene abbinata al LED (codice 107126100) o a uno di caratteristiche analoghe, l'ottava cifra della classificazione diventa 1)
Documento **0425-CPR-3573** scaricabile in copia CONFORME all'originale dal sito:
www.cisa.com (serrature, tagliafuoco/antipánico, MITO Panic)
- Adatta per l'utilizzo su porte TAGLIAFUOCO
- La copia integrale della Dichiarazione di Prestazione risulta presente e scaricabile dal sito
www.cisa.com (serrature, tagliafuoco/antipánico, MITO Panic).

INDICAZIONI PER IL CORRETTO SMALTIMENTO DELLA CONFEZIONE DI IMBALLO

In riferimento alle recenti disposizioni in materia di smaltimento rifiuti e rifiuti derivanti da imballaggi o packaging, si prega di seguire le istruzioni presenti al link qui sotto:

<https://www.cisa.com/content/dam/cisa/documenti/CISA-packaging-recycling.pdf>

FAQ

FAQ	Azione	Verifiche e controlli	Possibile soluzione
#1	<p>Funzionamento La serratura non si apre col consenso elettrico e il LED non si accende.</p> <p>Possibile causa: Errore di alimentazione</p>	<p>Misurare tensione in ingresso alla serratura</p>	<ol style="list-style-type: none"> 1) La tensione nominale in ingresso dovrà corrispondere a 12/24 Vdc/Vac. Usare alimentatore adeguato in caso di rilievo tensione non corretta. 2) Collegare il cavo dell'alimentazione in dotazione, in maniera corretta. 3) Se la tensione in ingresso supera 27 Vac la serratura potrebbe essere danneggiata.
#2	<p>Funzionamento La serratura non si apre col consenso elettrico e il LED si accende correttamente.</p> <p>Possibile causa 1: Serratura montata di mano opposta rispetto a quella della porta.</p> <p>Possibile causa 2: Errato collegamento dei fili del cavo dell'alimentazione</p>	<p>Azione 1: Verificare la mano della serratura (vedi INSTALLAZIONE Pag. 5).</p> <p>Azione 2: Verificare che i cavi: rosso, nero e giallo siano collegati correttamente (vedi CARATTERISTICHE SERRATURA Pag. 7)</p>	<ol style="list-style-type: none"> 1) Smontare la serratura dalla porta e settarla della mano corretta attraverso il selettore apposito. 2) Collegare i cavi secondo lo schema disponibile nel manuale installazione
#3	<p>Segnalazione luminosa La serratura si apre col consenso elettrico e il LED non si accende.</p> <p>Possibile causa: Errato montaggio.</p>	<p>Verificare che il LED sia collegato correttamente al cavo proveniente dalla serratura.</p>	<p>Smontare la serratura dalla porta e collegare il LED in modo corretto (vedi "INSTALLAZIONE"- Figura 3: Montaggio del connettore Pag. 6)</p>
#4	<p>Funzionamento Il tempo in cui la serratura rimane aperta non è ritenuto adeguato.</p> <p>Possibile causa: Regolazione del trimmer non corretta.</p>	<p>Modificare l'impostazione del trimmer.</p>	<p>Smontare la serratura dalla porta e regolare il trimmer con un cacciavite. (vedi INSTALLAZIONE Pag. 5).</p>
#5	<p>Segnalazione luminosa Il LED dà segnalazioni opposte rispetto a quelle indicate nel foglio istruzioni.</p> <p>Possibile causa: Il connettore del LED è stato inserito a rovescio.</p>	<p>Controllare il connettore del cavo LED.</p>	<p>Scollegare il LED e inserire il connettore in maniera corretta. (vedi "INSTALLAZIONE"- (Figura 3: Montaggio del connettore Pag. 6)</p>

FAQ	Azione	Verifiche e controlli	Possibile soluzione
#6	<p>Funzionamento La maniglia non ritorna nella sua posizione di riposo.</p> <p>Possibile causa: Serraggio eccessivo delle viti che fissano le maniglie o la maniglia al maniglione.</p>	<p>Controllare il carico delle viti di fissaggio.</p>	<p>Allentare leggermente il carico delle viti di fissaggio della maniglia.</p>
#7	<p>Funzionamento La serratura rimane aperta anche al termine del consenso elettrico.</p> <p>Possibile causa: Serratura in fermo a giorno meccanico.</p>	<p>Controllare lo stato della serratura</p>	<p>Togliere la falsa mandata con la chiave e verificare il funzionamento del consenso elettrico.</p>

ACCESSORI A RICHIESTA

IT

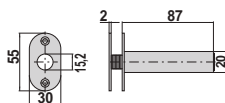

Passacavo a scomparsa.

1 06515 00 0

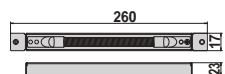

Passacavo interno a molla.

1 06515 15 0

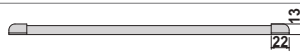

Passacavo esterno a molla (L=300 mm).

1 06515 20 0



Passacavo esterno a molla (L=600 mm).

1 06515 21 0

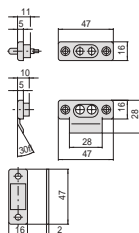

coppia contatti in nylon completa di spessori 2 mm (pz. 4)

1 06510 00 0

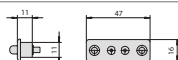

coppia contatti elettrici in nylon

1 06510 10 0



Led verde/rosso a due vie.

1 07126 10 0



Alimentatore:

1 07302 08 0

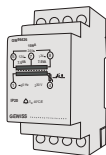

EN

FR

ES

Informazioni su Allegion

Allegion (NYSE: ALLE) è un'Azienda leader mondiale nel settore della sicurezza e dei controlli d'accesso seamless, con marchi leader come CISA®, Interflex®, LCN®, Schlage®, SimonsVoss® e Von Duprin®. Focalizzandosi in particolare sulla sicurezza delle porte e delle aree adiacenti, Allegion protegge persone e beni con una vasta gamma di soluzioni per case, uffici, scuole e istituzioni.

Per ulteriori informazioni, visitare allegion.com.

AXA ■  BRICARD ■ Briton ■  CISA ■ interflex  ■ KRYPTONITE ■ NORMBAU ■  SimonsVoss technologies ■  TRELOCK



CISA SpA
Via Oberdan 42
48018 Faenza (RA) Italy



Servizio Clienti e Assistenza Tecnica
+39 0546 188 0070



Tel. +39 0546 677111
Fax +39 0546 677150



cisa.com
cisa.vendite@allegion.com



ALLEGION™